

NOTICE D'UTILISATION ET D'ENTRETIEN

BETONNIERES

Indice 1 / 19-05-2014



BT PRO 170

BT PRO 190

BT EXPERT 175

BT EXPERT 200



CDH Group – Haemmerlin

28, rue de Steinbourg - BP 30045 - 67701 SAVERNE CEDEX - FRANCE

Tel. + 33 (0)3 88 01 85 00 - Fax + 33 (0)3 88 71 18 01

welcome@haemmerlin.com - www.haemmerlin.com



DECLARATION DE CONFORMITE CE

Le fabricant, CDH Group Haemmerlin – BP30045 - 67701 SAVERNE, déclare que la machine désignée ci-dessous :

BETONNIERE

BT PRO 170

BT PRO 190

BT EXPERT 175

BT EXPERT 200

est construite conformément aux dispositions réglementaires applicables aux bétonnières, c'est à dire conforme aux dispositions de la Directive Machines Européenne 2006/42/CEE et aux législations nationales la transposant, ainsi qu'aux directives 2000/14/CE, 2004/108/CEE et 2002/65/CEE.

Elle doit être utilisée conformément à toutes les prescriptions de la notice technique de montage, d'utilisation et d'entretien ci-après

UTILISATION DES BETONNIÈRES BT PRO170/190 et EXPERT170/200

Cher Client,

Nous vous remercions de la confiance que vous avez voulu nous accorder en achetant une de nos bétonnières. Avant d'utiliser cette bétonnière, il est indispensable, pour la sécurité d'emploi du matériel et son efficacité, de prendre connaissance de la présente notice technique et de se conformer à toutes ses prescriptions.

Cette notice technique doit être conservée par le responsable du chantier à la disposition de tout opérateur et jusqu'au moment de la destruction de la machine. En cas de perte, un nouvel exemplaire pourra être demandé au constructeur. Le non-respect des consignes peu entrainer un risque de blessures graves ou de décès.

Les bétonnières Haemmerlin sont construites conformément aux dispositions réglementaires applicables aux bétonnières, c'est à dire conformes aux dispositions de la Directive Machines Européenne 2006/42/CEE et aux législations nationales la transposant, ainsi qu'aux directives 2000/14/CE, 2004/108/CEE et 2002/65/CEE.

Haemmerlin délivre un certificat de conformité avec chaque bétonnière issue de nos ateliers.

HAEMMERLIN décline toute responsabilité pour les conséquences dues à l'utilisation ou à l'installation non prévue de cette bétonnière dans la présente notice technique, ainsi que les conséquences de démontage, modifications ou remplacement de pièces ou composants d'autres provenances sans accord écrit.

Afin d'assurer l'amélioration des produits, HAEMMERLIN se réserve le droit de modifier les matériels à tout moment.

CONDITIONS DE GARANTIE

La durée de garantie des bétonnières et ses composants est fixée à 1 an à partir de la date de livraison de la machine au client utilisateur, la date de facture faisant foi.

La validité de cette garantie ci-dessus est directement liée à la façon dont est utilisée la bétonnière, selon les prescriptions d'usage et d'entretien contenues dans la notice de montage, d'utilisation et d'entretien.

Nous conseillons à l'utilisateur de veiller à l'entretien des composants mécaniques de la bétonnière.

De même, nous avertissons l'utilisateur que les parties électriques sont exclues de la présente garantie, à l'exception des composants qui présenteront des défauts de fabrication évidents.

Les remplacements de pièces ne sont admis que s'ils sont préalablement autorisés par Haemmerlin.

En cas de pièces non conformes ou défectueuses, Haemmerlin s'engage à fournir gratuitement les pièces de rechange pendant toute la durée de la garantie.

Cette garantie ne couvre pas :

- l'usure normale
- les dommages occasionnés par une mauvaise utilisation ou manipulation de la part de l'utilisateur ou d'un tiers
- les dommages occasionnés par le transport ou à la manutention
- le mauvais entretien de la part de l'utilisateur ou d'un tiers
- l'utilisation carburant, de lubrifiant ou graisse non appropriés de la part de l'utilisateur ou d'un tiers
- la constatation d'une intervention non autorisée sur des composants
- le démontage arbitraire de la machine ou de parties de celle-ci
- les réparations effectuées par du personnel non qualifié
- l'emploi de pièces de rechange non d'origine de la part de l'utilisateur ou d'un tiers
- les chocs, chutes, incendies, inondations, et/ou autres faits accidentels, même à caractère géologique ou atmosphérique,

Haemmerlin se réserve le droit de modifier à tout moment les bétonnières ainsi que le contenu des notices techniques sans obligation de mise à jour des bétonnières et notices précédentes.

Pour toutes demandes de prise en charge sous garantie, l'utilisateur doit fournir une preuve d'achat datée, un bon de livraison ou une facture, ainsi que la fiche de garantie / SAV dûment remplie.

Cette fiche de garantie / SAV se trouvant en dernière page de la présente notice.

Sans preuve d'achat et fiche de garantie / SAV, Haemmerlin ne pourra pas appliquer la garantie.

Les indications que vous porterez sur cette fiche de garantie / SAV, seront nécessaires à Haemmerlin pour comprendre votre problème et établir un diagnostic précis.

En cas de demande de dépannage téléphonique, l'utilisateur devra communiquer à son interlocuteur Haemmerlin, toutes les informations demandées sur fiche de garantie / SAV.

Dans le cas où il serait impossible de diagnostiquer et/ou de solutionner le problème par téléphone, il sera nécessaire de retourner bétonnière chez Haemmerlin, à l'adresse suivante :

CDH Group – Haemmerlin
28, rue de Steinbourg - BP 30045 - 67701 SAVERNE CEDEX - FRANCE
ATELIER F1 / Levage

Haemmerlin ne prend pas en charge les frais résultants directement ou indirectement de l'immobilisation de la bétonnière

CARACTERISTIQUES

Bétonnières électriques équipées d'une cuve basculante en acier embouti très robuste équipée de 2 pales de malaxage mécanosoudées pour une capacité de malaxage optimale.

Bétonnières très performantes avec un débit horaire très élevé.

Mélange homogène et régulier. Faciles à nettoyer.

Déversement de la cuve par volant grand diamètre

Volant de basculement démultiplié pour plus de précision et de sécurité sur BT EXPERT200.

Blocage du basculement par crans.

Déblocage du volant par pédale.

Courroie de transmission Poly V sur BT PRO 170/190 et trapézoïdale sur BT EXPERT 175/200.

Capot de protection du moteur en matières composites sur BT PRO 170/190 et en tôle d'acier sur BT EXPERT 175/200.

BT PRO 170	Code 315517001	Code EAN 3155031551704
BT PRO 190	Code 315519001	Code EAN 3155031551902
BT EXPERT 175	Code 315517101	Code EAN 3155031551711
BT EXPERT 200	Code 315520001	Code EAN 3155031552008

Référence	Volume de cuve	Volume de malaxage	Type de roues	Type de Moteur	Puissance	Poids (kg)	Longueur/ Largeur (mm)	Hauteur (mm)	Puissance acoustique
BT PRO 170	160l.	135l.	Pleines ø250 caoutchouc	Electrique monophasé	0,7kw	55	1260 x 750	1360	94 dB
BT PRO 190	180l.	150l.	Pleines ø250 caoutchouc	Electrique monophasé	0,7kw	67	1270 x 750	1370	94 dB
BT EXPERT 175	160l.	135l.	Pleines ø250 caoutchouc	Electrique monophasé	0,55kw	67	1270 x 750	1370	98 dB
BT EXPERT 200	190l.	160l.	Pleines ø275 caoutchouc	Electrique monophasé	0,55kw	105	1435 x 750	1390	91 dB

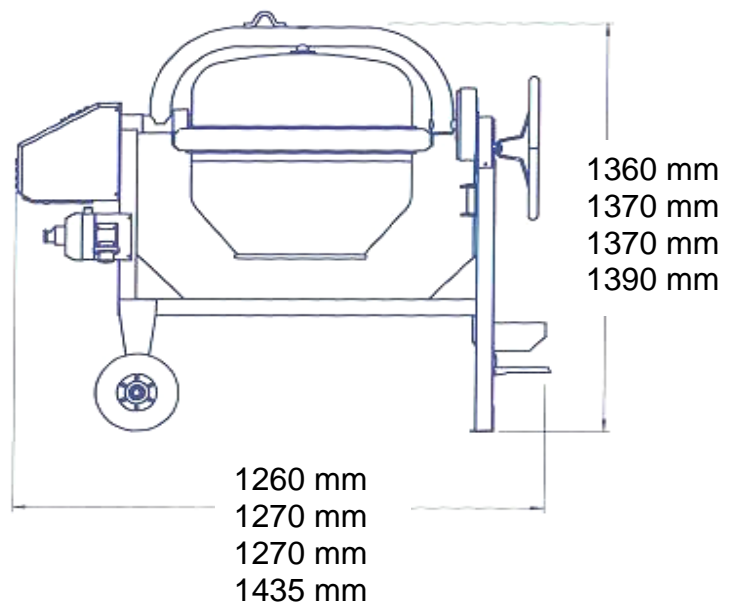
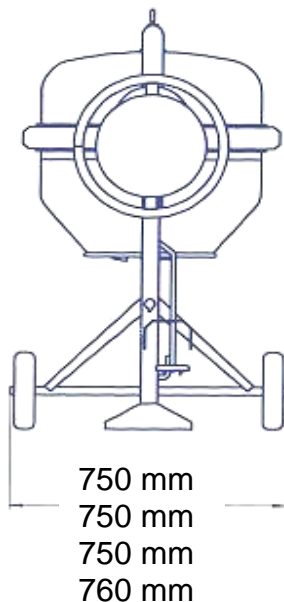

INSTRUCTIONS

Nous invitons l'utilisateur à examiner avec attention les spécifications suivantes afin d'utiliser correctement la machine. En effet, la sécurité des utilisateurs en dépend ainsi que l'efficacité et la longévité de la machine et tous ses composants

Elle est protégée contre les corps solides supérieurs à 1 mm et les projections d'eau de toutes directions (IP44). Les dispositifs de protection installés sur la machine sont testés lors de l'assemblage de la machine. Néanmoins, il est indispensable de contrôler régulièrement tous les dispositifs de protection ainsi que toute la machine selon les procédures d'entretien préconisées dans le paragraphe entretien.

En cas de remplacement de composants mécaniques sur la bétonnière, ils doivent obligatoirement être remplacés par des pièces d'origine ou ayant strictement les mêmes caractéristiques.

Les parties dangereuses de la bétonnière sont protégées par des dispositifs spéciaux de protection tels que la protection de la courroie de transmission, le capot de protection du moteur et la protection de couronne de la cuve. Ces dispositifs doivent être installés et conservés en parfait état.

Avant d'utiliser la bétonnière :

- s'assurer de la propreté de lieu de travail autour de la bétonnière
- délimiter la zone dangereuse par un dispositif matériel
- s'assurer qu'elle soit équipée de tous les dispositifs de protection et veiller à ce qu'il n'y ait la présence d'aucune personne ou obstacle autour de la zone de travail qui pourrait être la source de danger
- s'assurer qu'elle soit installée sur une superficie plane et stable (inclinaison maximale admissible 5°). Si nécessaire, caler la bétonnière au moyen de planches ou madriers sous les pieds et roues. Nous conseillons de laisser un passage assez large pour une brouette en dessous de l'arc de vidange de la cuve
- s'assurer que l'endroit soit illuminé de façon suffisante car la bétonnière ne dispose d'aucun système d'éclairage particulier
- pour les bétonnières équipées d'un moteur électrique, brancher la machine au réseau électrique après s'être assuré que :
 - la tension d'alimentation est comprise entre 210 et 230V 50Hz en monophasé
 - la ligne d'alimentation peut supporter une intensité de 10A
 - la ligne d'alimentation est protégée au départ par un dispositif différentiel haute sensibilité 30 mA pour la protection des personnes et d'un disjoncteur 16A maximum pour la protection du treuil contre les surcharges ou courts circuits
 - en cas d'utilisation d'une rallonge d'amenée de courant, que les conducteurs du câble aient une section supérieure ou égale à 2,5 mm² chacun pour une longueur de 0 à 15m et 4 mm² chacun pour une longueur de 15 à 30m afin d'éviter les chutes de tension excessives (longueur maxi de la rallonge : 30 m). Eviter l'utilisation de rallonges enroulées en spires sur leur enrouleur.
 - le conducteur d'alimentation soit approprié pour une utilisation en extérieur et possède un revêtement résistant à l'abrasion (par exemple H07RN-F)
 - l'appareil ne travaille pas en ambiance explosive (présence de gaz ou poussières inflammables etc...) ce qui nécessiterait une protection spéciale
 - l'installation électrique est reliée à un dispositif de terre au moyen d'un câble de section 16 mm² minimum
 - les lignes d'alimentation soient posées de façon à ne pas pouvoir être endommagées. Ne pas installer la bétonnière sur le câble d'alimentation
- veiller à ce que le sens de rotation de la cuve soit dans le sens anti-horaire. En cas de machine équipée de moteur triphasé et si la cuve tourne dans le sens horaire, il faudra inverser le branchement électrique sur la boîte à bornes du moteur, c'est-à-dire inverser le raccordement à la fiche de branchement au réseau. En cas de doute, s'adresser à un électricien professionnel

Haemmerlin ne pourra être tenu responsable et n'accordera aucune garantie dans le cas où l'utilisateur brancherait la machine à une installation électrique ne répondant pas aux exigences ci-dessus

Pendant le service, il faudra :

- que le responsable de chantier veille à l'application de la prévention des accidents et au respect des consignes de sécurité
- que les indications d'informations et de danger soient parfaitement lisibles
- que les opérateurs portent une tenue vestimentaire appropriée du point de vue de la sécurité au type d'activité qui doit être effectué (gants de protection, chaussures de sécurité, etc...)

- si la vitesse du vent est supérieure à 72 Km/h, la machine doit être mise hors service et placée à un endroit à l'abri du vent
- Ne pas démarrer la bétonnière avec la cuve remplie !
- Avant d'effectuer toute opération d'entretien, éteindre la bétonnière et débrancher l'alimentation électrique
- Quel que soit le type de bétonnière, nous recommandons vivement l'utilisation de protections auditives individuelles
- Ne pas dépasser la capacité maximale de malaxage.

Nous rappelons qu'il est dangereux :

- de prendre appui sur la bétonnière
- de se pencher au-dessus de l'embouchure de la cuve
- de stationner autour de la bétonnière en fonctionnement, en cours de chargement et déchargement
- de toucher ou d'essayer de toucher une partie mobile ou tournante tant que la bétonnière est en exploitation et que l'alimentation électrique ne soit coupé.

Nous rappelons qu'il est strictement interdit :

- d'introduire une partie du corps, quelle qu'elle soit, dans la cuve de mélange en fonctionnement
- de laisser toute personne étrangère au service ou incompetente, manipuler la commande de la bétonnière
- de s'approcher de la bétonnière sauf pour charger et décharger
- de séjourner ou simplement de passer dans la zone dangereuse, à moins que le moteur de la bétonnière ne soit arrêté
- d'utiliser la bétonnière par grand vent (>72km/h) ou en cas d'orage
- d'intervenir sur le moteur, les composants électriques et les parties tournantes tant que la bétonnière est en exploitation et que l'alimentation électrique ne soit débranchée ou que le moteur ne soit coupé
- d'introduire des objets dans les parties en mouvement de la bétonnière
- d'utiliser la bétonnière pour un autre usage que celui pour lequel elle est destinée
- d'utiliser la bétonnière dans les endroits comportant des risques d'explosions, d'incendies ou en chantiers souterrains
- de toucher aux condensateurs même après coupure du courant
- de se brancher sur une source d'alimentation provisoire sans dispositif de terre, sans dispositif différentiel haute sensibilité 30 mA pour la protection des personnes et sans disjoncteur 16A maximum pour la protection du treuil contre les surcharges ou court-circuits. En cas de doute, s'adresser à un électricien professionnel
- d'utiliser des lignes d'alimentation électriques inappropriées, trop longues et de section trop faibles. En cas de doute, s'adresser à un électricien professionnel
- de porter des bracelets ou autres vêtements flottants qui pourraient être accrochés
- de mélanger des substances inflammables ou explosives.

A la fin du service :

- vider et laver correctement la cuve de la bétonnière
- ne pas oublier de débrancher l'alimentation électrique de la bétonnière

En cas d'incendie :

- Si la machine prend feu, appuyez sur le bouton Arrêt pour éteindre la bétonnière.
- Utilisez un extincteur à poudre.
- Si vous n'arrivez pas à éteindre le feu, éloignez-vous et appelez les pompiers.



En cas d'urgence, on arrête la machine en poussant sur le bouton ARRET de couleur rouge (en saillie).

UTILISATION

La bétonnière est destinée à l'utilisation sur des chantiers de construction pour obtenir des mélanges de bétons, de mortiers, de ciments, etc...

Selon l'inclinaison de la cuve, plusieurs types de mélange peuvent être obtenus :

- pour faire du béton, l'angle d'inclinaison entre l'axe de la cuve et l'horizontale doit être d'environ 30°
- pour faire du mortier ou de la chape carrelage, l'angle d'inclinaison entre l'axe de la cuve et l'horizontale doit être d'environ 20°

En règle générale, plus le mélange est sec, moins l'inclinaison est importante et moins la capacité finale de cuve est importante.

L'inclinaison de la cuve peut être modifiée pendant la phase de chargement des matériaux afin d'éviter la vidange intempestive d'une partie du mélange.

Avant de commencer à charger la cuve de la bétonnière, il convient d'y verser une certaine quantité d'eau.

Les matériaux ne doivent être chargés que lorsque la cuve tourne.

Eviter de remplir excessivement la cuve afin de garantir l'homogénéité des mélanges.

Afin de réduire au minimum la durée de préparation du mélange, le chargement doit être effectué en alternant les différents matériaux.

Laisser tourner la cuve pendant le temps nécessaire pour obtenir un mélange homogène ou de consistance souhaitée.

Ne pas éteindre et remettre la machine en marche quand elle est chargée.

Pour vidanger la cuve, il faut incliner l'embouchure de la cuve vers le bas, en déloquant le verrouillage au moyen de la pédale puis en tournant le volant prévu à cet effet.

Pour agir sur la pédale de déverrouillage située à la base de la machine, il faut utiliser le pied.

Pour agir sur le volant de rotation, il faut utiliser les deux mains

Pendant l'opération de vidange, la cuve doit impérativement tourner.

Pour remettre la cuve en position de mélange, il faut procéder de manière inverse.

MANUTENTION

Les bétonnières non tractables sont équipées d'une poignée (BT EXPERT 175/200) et de roues increvables pour la manutention sur le chantier

Le châssis est équipé de prises de fourches pour la manutention au moyen d'un élévateur et d'un anneau de levage.

Pour les déplacements de la bétonnière sur le chantier, on dispose de différentes solutions :

- en la manutentionnant manuellement au moyen du volant ou de la poignée
- en la manutentionnant au moyen d'un élévateur motorisé
- en la manutentionnant avec un engin de levage (grue, palan, etc...). Pour cette dernière solution, il faut utiliser des câbles ou sangles qui passent au travers l'étrier de la bétonnière et qui sont à accrocher au crochet de la grue

Quand la bétonnière est manutentionnée ou levée, il faut systématiquement positionner l'embouchure de la cuve vers le bas

ENTRETIEN

Les opérations d'entretien et les réparations doivent être effectuées exclusivement par un personnel qualifié.

Avant toute intervention d'entretien ou de réparation, il faut impérativement débrancher l'alimentation de la bétonnière pour les versions électriques

Les opérations d'entretien et de réparations des installations et équipements électriques doivent être effectuées exclusivement par un personnel qualifié et que lorsque la bétonnière est mise hors tension

Fréquence des contrôles et interventions périodiques :

- **Tous les jours :**
 - Pour les versions électriques, avant de commencer le service, s'assurer que l'alimentation est correcte
 - Nettoyer correctement la cuve (à l'intérieur et à l'extérieur) et le châssis après utilisation
 - Respecter les consignes de sécurité d'utilisation et d'entretien énumérées dans cette notice

- **Toutes les semaines :**
 - Contrôler toutes les semaines que les contacts électriques du socle d'alimentation soient bien propres, secs et sans oxydations
 - Graisser les parties tournantes et remplir les graisseurs (voir graisseurs apparents)
- **Tous les mois de travail :**
 - Vérifier et si nécessaire régler la tension de la courroie
 - Vérifier l'état de la courroie et des poulies
 - Vérifier le serrage de toutes les vis et boulons de la bétonnière
 - Nettoyer soigneusement la bétonnière et enlever les projections et saletés
 - Graisser les parties tournantes et remplir les graisseurs (voir graisseurs apparents)

ENTRETIEN DU MOTEUR THERMIQUE

Pour un entretien périodique correct du moteur thermique, se référer au manuel du fabricant qui est fourni avec la bétonnière.

NETTOYAGE

Avant une pause prolongée, nettoyer correctement la cuve à l'intérieur et à l'extérieur, ainsi que l'ensemble de la bétonnière.

Pendant le nettoyage, la bétonnière ne doit jamais être mise en marche.

Si des protections sont enlevées pour le nettoyage, celles-ci doivent être remontées correctement à la fin des opérations.

Si le nettoyage est effectué au jet d'eau, ne pas diriger le jet directement sur le moteur. Dans tous les cas, le capot moteur doit toujours rester fermé.

Nettoyer la bétonnière à la brosse et à l'eau.

Racler les incrustations de ciment et de mortier.

A l'intérieur de la cuve, aucune incrustation de ciment ou de mortier ne doit se former.

Pour empêcher le durcissement des résidus de ciment et de mortier après le service, laisser tourner la cuve pendant quelques minutes avec plusieurs pelletées de graviers et d'eau, puis vider entièrement la cuve avant de la laver à l'intérieur comme à l'extérieur.

Pour enlever les incrustations de ciment ou de mortier, ne jamais frapper la cuve ou la bétonnière avec des objets durs comme marteaux, pelles, etc... Une cuve bosselée ne facilite pas le mélange et rend le nettoyage plus difficile.

Ne jamais mettre la bétonnière en marche pendant les travaux réparation ou de nettoyage.

Prévoir une lubrification de toutes les parties tournantes.

Ne jamais stocker la bétonnière dans un endroit humide.

REGLAGE DE LA TENSION DE LA COUR

Ne jamais intervenir sur la courroie quand le moteur est en marche.

Desserrer les vis de bridage du support moteur (BT EXPERT 175/200), puis faire glisser le support moteur vers le bas jusqu'à ce que la courroie soit tendue et que la flèche corresponde à environ $f = 5$ mm.

Resserrer la vis du bridage puis faire un essai.

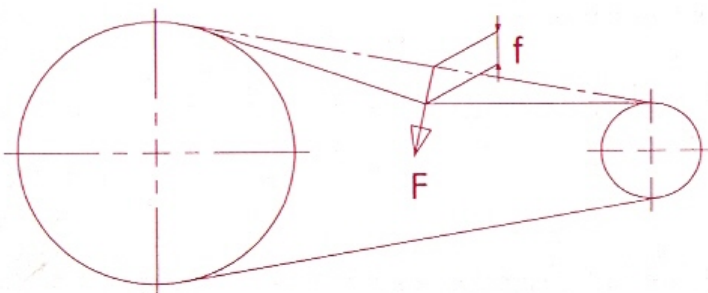

















RECOMMANDATIONS :

Nous recommandons que l'entretien soit réalisé par un personnel spécialisé ou autorisé et que des pièces d'origine soient utilisées en cas de nécessité de remplacement de pièces. Toutes les opérations d'entretien des équipements électriques doivent être effectuées après avoir débranché l'alimentation de la bétonnière.

Lorsque la bétonnière présente un état de vétusteté susceptible de provoquer des risques pour l'utilisateur ou l'environnement, il y a obligation pour l'utilisateur de la mettre hors service.

PIECES DE RECHANGE

Référence		Code	Visuel
Bétonnières Pro			
Pignon	pour BT PRO 170	325502701	
	pour BT PRO 190	325502801	
Couronne	pour BT PRO 170	325500901	
	pour BT PRO 190	325501001	
Kit de roulements de cuve	pour BT PRO 170 et BT PRO 190	325501801	
Kit de 2 roulements de pignon		325501901	
Moteur		325502501	/
Capot moteur		325502901	
Courroie Poly V		325500801	
Interrupteur		325502601	
Roue Ø 250 mm		325501201	
Bétonnières Expert			
Pignon	pour BT EXPERT 175	325500201	
	pour BT EXPERT 200	325500301	
Couronne	pour BT EXPERT 175	325500901	
	pour BT EXPERT 200	325501001	
Kit de roulements de cuve	pour BT EXPERT 175	325501801	
	pour BT EXPERT 200	325502201	
Kit de 2 roulements de pignon	pour BT EXPERT 175	325501901	
Kit de 3 roulements de pignon	pour BT EXPERT 200	325501701	
Moteur	pour BT EXPERT 175 et BT EXPERT 200	325502401	/
Courroie trapézoïdale	pour BT EXPERT 175	325500701	
	pour BT EXPERT 200	325500601	
Interrupteur	pour BT EXPERT 175 et BT EXPERT 200	325502601	
Roue	Ø 250 mm - pour BT EXPERT 175	325501201	
	Ø 275 mm - pour BT EXPERT 200	325501301	

SCHEMA ELECTRIQUE

